

klamki i akcesoria



Festman®

INOX®  
COLLECTOR

ZIPP®

 **ECO** COLLECTION®  
BY VDS

edycja 1/2010

## ROMA

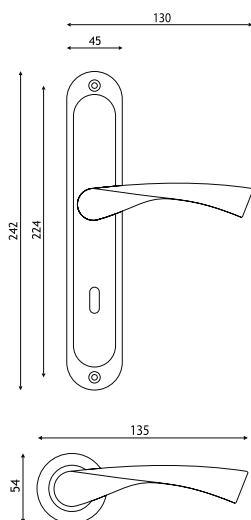

Cena detaliczna /zł/  
za komplet

|                                   |                  | mosiądz antyczny | nikiel-satyna |
|-----------------------------------|------------------|------------------|---------------|
| na szyldzie pod klucz, wkładkę    | netto            | 34,20            | 34,20         |
|                                   | BRUTTO (22% VAT) | 41,72            | 41,72         |
| na szyldzie, zamknięcie WC        | netto            | 35,60            | 35,60         |
|                                   | BRUTTO (22% VAT) | 43,43            | 43,43         |
| bez dolnej rozety                 | netto            | 32,10            | 32,10         |
|                                   | BRUTTO (22% VAT) | 39,16            | 39,16         |
| z rozetą dolną pod klucz, wkładkę | netto            | 44,00            | 44,00         |
|                                   | BRUTTO (22% VAT) | 53,68            | 53,68         |
| z rozetą dolną, zamknięcie WC     | netto            | 45,90            | 45,90         |
|                                   | BRUTTO (22% VAT) | 56,00            | 56,00         |

## ANTALYA

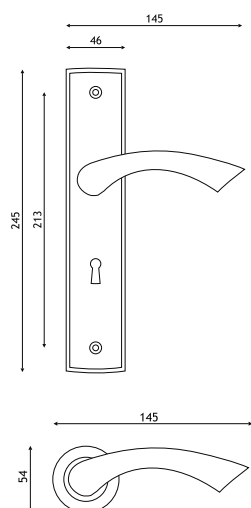

Cena detaliczna /zł/  
za komplet

|                                   |                  | mosiądz antyczny | nikiel-satyna |
|-----------------------------------|------------------|------------------|---------------|
| na szyldzie pod klucz, wkładkę    | netto            | 34,90            | 34,90         |
|                                   | BRUTTO (22% VAT) | 42,58            | 42,58         |
| na szyldzie, zamknięcie WC        | netto            | 36,30            | 36,30         |
|                                   | BRUTTO (22% VAT) | 44,29            | 44,29         |
| bez dolnej rozety                 | netto            | 34,30            | 34,30         |
|                                   | BRUTTO (22% VAT) | 41,85            | 41,85         |
| z rozetą dolną pod klucz, wkładkę | netto            | 46,20            | 46,20         |
|                                   | BRUTTO (22% VAT) | 56,36            | 56,36         |
| z rozetą dolną, zamknięcie WC     | netto            | 48,10            | 48,10         |
|                                   | BRUTTO (22% VAT) | 58,69            | 58,69         |

## MIAMI

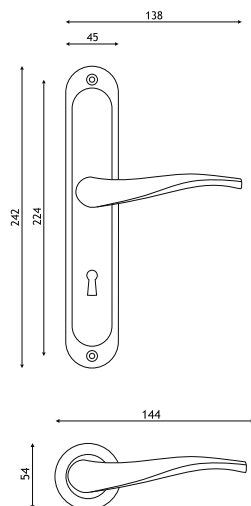



Cena detaliczna /zł/  
za komplet

|                                   |                  | mosiądz antyczny | nikiel-satyna |
|-----------------------------------|------------------|------------------|---------------|
| na szyldzie pod klucz, wkładkę    | netto            | 37,00            | 37,00         |
|                                   | BRUTTO (22% VAT) | 45,14            | 45,14         |
| na szyldzie, zamknięcie WC        | netto            | 38,40            | 38,40         |
|                                   | BRUTTO (22% VAT) | 46,85            | 46,85         |
| bez dolnej rozety                 | netto            | 33,50            | 33,50         |
|                                   | BRUTTO (22% VAT) | 40,87            | 40,87         |
| z rozetą dolną pod klucz, wkładkę | netto            | 45,40            | 45,40         |
|                                   | BRUTTO (22% VAT) | 55,39            | 55,39         |
| z rozetą dolną, zamknięcie WC     | netto            | 47,30            | 47,30         |
|                                   | BRUTTO (22% VAT) | 57,71            | 57,71         |

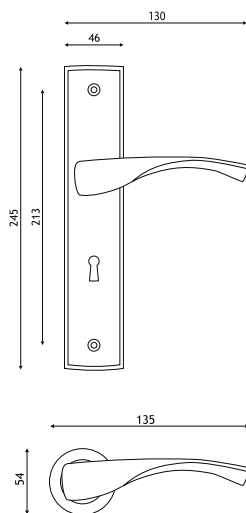
# BILBAO





Cena detaliczna /zł/  
za komplet

|                                   |                  |   |               |
|-----------------------------------|------------------|---|---------------|
|                                   |                  | mosiądz antyczny  | nikiel-satyna |
| na szyldzie pod klucz, wkładkę    | netto            | 34,20   | 34,20         |
|                                   | BRUTTO (22% VAT) | 41,72   | 41,72         |
| na szyldzie, zamknięcie WC        | netto            | 35,60   | 35,60         |
|                                   | BRUTTO (22% VAT) | 43,43   | 43,43         |
| bez dolnej rozety                 | netto            | 32,10   | 32,10         |
|                                   | BRUTTO (22% VAT) | 39,16   | 39,16         |
| z rozetą dolną pod klucz, wkładkę | netto            | 44,00   | 44,00         |
|                                   | BRUTTO (22% VAT) | 53,68   | 53,68         |
| z rozetą dolną, zamknięcie WC     | netto            | 45,90   | 45,90         |
|                                   | BRUTTO (22% VAT) | 56,00   | 56,00         |

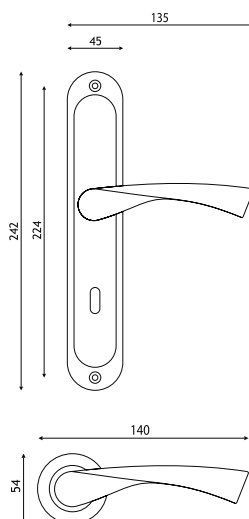
# SLICK





Cena detaliczna /zł/  
za komplet

|                                   |                  |   |               |
|-----------------------------------|------------------|---|---------------|
|                                   |                  | mosiądz antyczny  | nikiel-satyna |
| na szyldzie pod klucz, wkładkę    | netto            | 39,00   | 39,00         |
|                                   | BRUTTO (22% VAT) | 47,58   | 47,58         |
| na szyldzie, zamknięcie WC        | netto            | 41,10   | 41,10         |
|                                   | BRUTTO (22% VAT) | 50,14   | 50,14         |
| bez dolnej rozety                 | netto            | 33,80   | 33,80         |
|                                   | BRUTTO (22% VAT) | 41,24   | 41,24         |
| z rozetą dolną pod klucz, wkładkę | netto            | 43,60   | 43,60         |
|                                   | BRUTTO (22% VAT) | 53,195  | 53,195        |
| z rozetą dolną, zamknięcie WC     | netto            | 48,50   | 48,50         |
|                                   | BRUTTO (22% VAT) | 59,17   | 59,17         |

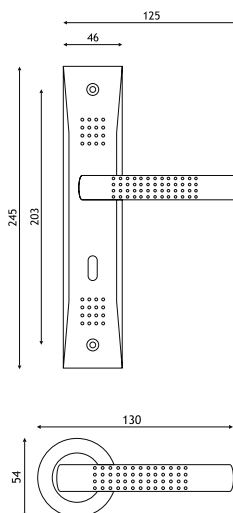
# DOTTY



Cena detaliczna /zł/  
za komplet

|                                   |                  |   |               |
|-----------------------------------|------------------|---|---------------|
|                                   |                  | mosiądz antyczny  | nikiel-satyna |
| na szyldzie pod klucz, wkładkę    | netto            | 39,00   | 39,00         |
|                                   | BRUTTO (22% VAT) | 47,58   | 47,58         |
| na szyldzie, zamknięcie WC        | netto            | 41,10   | 41,10         |
|                                   | BRUTTO (22% VAT) | 50,14   | 50,14         |
| bez dolnej rozety                 | netto            | 33,80   | 33,80         |
|                                   | BRUTTO (22% VAT) | 41,24   | 41,24         |
| z rozetą dolną pod klucz, wkładkę | netto            | 43,60   | 43,60         |
|                                   | BRUTTO (22% VAT) | 53,195  | 53,195        |
| z rozetą dolną, zamknięcie WC     | netto            | 48,50   | 48,50         |
|                                   | BRUTTO (22% VAT) | 59,17   | 59,17         |

# ALEPPO

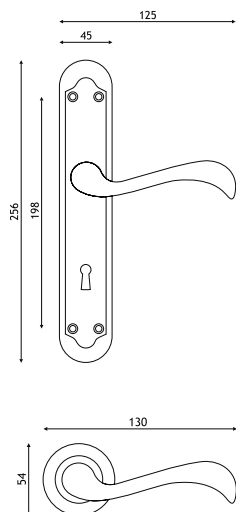

Cena detaliczna /zł/  
za komplet

|                                   |                  | mosiądz<br>antyczny | nikiel-satyna |
|-----------------------------------|------------------|---------------------|---------------|
| na szyldzie pod klucz, wkładkę    | netto            | 35,60               | 35,60         |
|                                   | BRUTTO (22% VAT) | 43,43               | 43,43         |
| na szyldzie, zamknięcie WC        | netto            | 37,00               | 37,00         |
|                                   | BRUTTO (22% VAT) | 35,14               | 35,14         |
| bez dolnej rozety                 | netto            | 33,50               | 33,50         |
|                                   | BRUTTO (22% VAT) | 40,87               | 40,87         |
| z rozetą dolną pod klucz, wkładkę | netto            | 45,40               | 45,40         |
|                                   | BRUTTO (22% VAT) | 55,39               | 55,39         |
| z rozetą dolną, zamknięcie WC     | netto            | 47,30               | 47,30         |
|                                   | BRUTTO (22% VAT) | 57,71               | 57,71         |

# DUBAJ

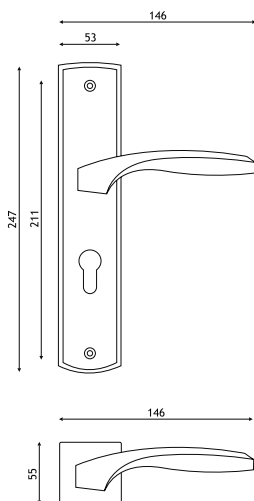

Cena detaliczna /zł/  
za komplet

|                                   |                  | mosiądz<br>antyczny | nikiel-satyna |
|-----------------------------------|------------------|---------------------|---------------|
| na szyldzie pod klucz, wkładkę    | netto            | 34,90               | 34,90         |
|                                   | BRUTTO (22% VAT) | 42,58               | 42,58         |
| na szyldzie, zamknięcie WC        | netto            | 36,30               | 36,30         |
|                                   | BRUTTO (22% VAT) | 44,29               | 44,29         |
| bez dolnej rozety                 | netto            | 34,30               | 34,30         |
|                                   | BRUTTO (22% VAT) | 41,85               | 41,85         |
| z rozetą dolną pod klucz, wkładkę | netto            | 49,10               | 49,10         |
|                                   | BRUTTO (22% VAT) | 59,90               | 59,90         |
| z rozetą dolną, zamknięcie WC     | netto            | 51,00               | 51,00         |
|                                   | BRUTTO (22% VAT) | 62,20               | 62,20         |

# DALYAN

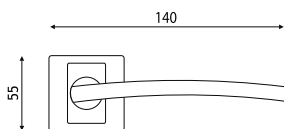

Cena detaliczna /zł/  
za komplet

|                                   |                  | mosiądz<br>antyczny | nikiel-satyna |
|-----------------------------------|------------------|---------------------|---------------|
| bez dolnej rozety                 | netto            | 35,00               | 35,00         |
|                                   | BRUTTO (22% VAT) | 42,70               | 42,70         |
| z rozetą dolną pod klucz, wkładkę | netto            | 49,00               | 49,00         |
|                                   | BRUTTO (22% VAT) | 59,78               | 59,78         |
| z rozetą dolną, zamknięcie WC     | netto            | 54,00               | 54,00         |
|                                   | BRUTTO (22% VAT) | 65,88               | 65,88         |

# DOTTY Q

znal

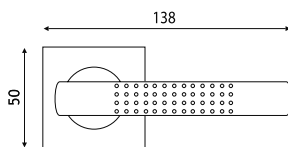
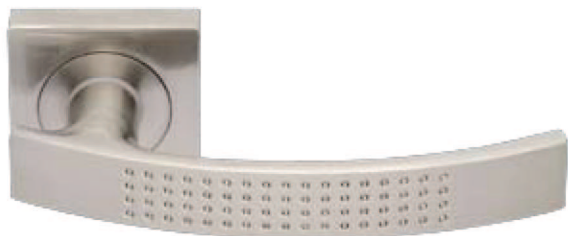

Cena detaliczna /zł/  
za komplet

|                                   |                  | nikiel-satyna |                  |
|-----------------------------------|------------------|---------------|------------------|
|                                   |                  | netto         | brutto (22% VAT) |
| bez dolnej rozety                 | netto            | 38,70         |                  |
|                                   | BRUTTO (22% VAT) |               | 47,21            |
| z rozetą dolną pod klucz, wkładkę | netto            | 49,90         |                  |
|                                   | BRUTTO (22% VAT) |               | 60,88            |
| z rozetą dolną, zamknięcie WC     | netto            | 54,90         |                  |
|                                   | BRUTTO (22% VAT) |               | 66,98            |

# KAIR

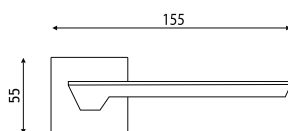

Cena detaliczna /zł/  
za komplet

|                                   |                  | mosiądz antyczny |                  | nikiel-satyna |                  |
|-----------------------------------|------------------|------------------|------------------|---------------|------------------|
|                                   |                  | netto            | brutto (22% VAT) | netto         | brutto (22% VAT) |
| bez dolnej rozety                 | netto            | 36,30            |                  | 36,30         |                  |
|                                   | BRUTTO (22% VAT) |                  | 44,29            |               | 44,29            |
| z rozetą dolną pod klucz, wkładkę | netto            | 51,20            |                  | 51,20         |                  |
|                                   | BRUTTO (22% VAT) |                  | 62,48            |               | 62,48            |
| z rozetą dolną, zamknięcie WC     | netto            | 53,00            |                  | 53,00         |                  |
|                                   | BRUTTO (22% VAT) |                  | 64,66            |               | 64,66            |

# BURGAS

znal

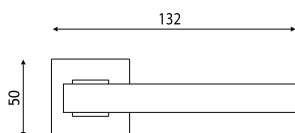

Cena detaliczna /zł/  
za komplet

|                                   |                  | chrom/nikiel-satyna |                  |
|-----------------------------------|------------------|---------------------|------------------|
|                                   |                  | netto               | brutto (22% VAT) |
| bez dolnej rozety                 | netto            | 49,50               |                  |
|                                   | BRUTTO (22% VAT) |                     | 60,39            |
| z rozetą dolną pod klucz, wkładkę | netto            | 63,00               |                  |
|                                   | BRUTTO (22% VAT) |                     | 76,86            |
| z rozetą dolną, zamknięcie WC     | netto            | 69,30               |                  |
|                                   | BRUTTO (22% VAT) |                     | 84,55            |

## WARNA

znal

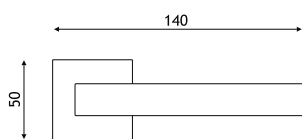

| Cena detaliczna /zł/<br>za komplet |                  | nikiel-satyna |
|------------------------------------|------------------|---------------|
| bez dolnej rozety                  | netto            | 58,50         |
|                                    | BRUTTO (22% VAT) | 71,37         |
| z rozetą dolną pod klucz, wkładkę  | netto            | 74,70         |
|                                    | BRUTTO (22% VAT) | 91,13         |
| z rozetą dolną, zamknięcie WC      | netto            | 80,10         |
|                                    | BRUTTO (22% VAT) | 97,72         |

## BALI

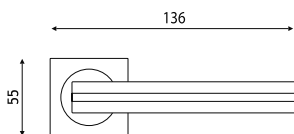

| Cena detaliczna /zł/<br>za komplet |                  | chrom/nikiel-satyna<br>calvados | chrom/nikiel-satyna<br>venge |
|------------------------------------|------------------|---------------------------------|------------------------------|
| bez dolnej rozety                  | netto            | 38,40                           | 38,40                        |
|                                    | BRUTTO (22% VAT) | 46,85                           | 46,85                        |
| z rozetą dolną pod klucz, wkładkę  | netto            | 53,30                           | 53,30                        |
|                                    | BRUTTO (22% VAT) | 65,03                           | 65,03                        |
| z rozetą dolną, zamknięcie WC      | netto            | 55,10                           | 55,10                        |
|                                    | BRUTTO (22% VAT) | 67,20                           | 67,20                        |

## TAIPEI

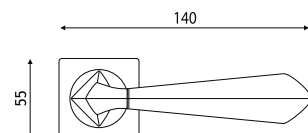

| Cena detaliczna /zł/<br>za komplet |                  | chrom/<br>nikiel-satyna |
|------------------------------------|------------------|-------------------------|
| bez dolnej rozety                  | netto            | 36,30                   |
|                                    | BRUTTO (22% VAT) | 44,29                   |
| z rozetą dolną pod klucz, wkładkę  | netto            | 51,20                   |
|                                    | BRUTTO (22% VAT) | 62,46                   |
| z rozetą dolną, zamknięcie WC      | netto            | 53,00                   |
|                                    | BRUTTO (22% VAT) | 64,66                   |

## ANTALYA Q

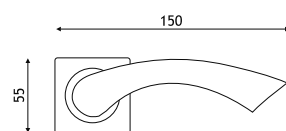

| Cena detaliczna /zł/<br>za komplet |                  | mosiądz<br>antyczny | nikiel-satyna |
|------------------------------------|------------------|---------------------|---------------|
| bez dolnej rozety                  | netto            | 34,30               | 34,30         |
|                                    | BRUTTO (22% VAT) | 41,85               | 41,85         |
| z rozetą dolną pod klucz, wkładkę  | netto            | 49,10               | 49,10         |
|                                    | BRUTTO (22% VAT) | 59,90               | 59,90         |
| z rozetą dolną, zamknięcie WC      | netto            | 51,00               | 51,00         |
|                                    | BRUTTO (22% VAT) | 62,20               | 62,20         |

Cennik obowiązuje od 01.03.2010r.

# MIRIAM

mosiądz

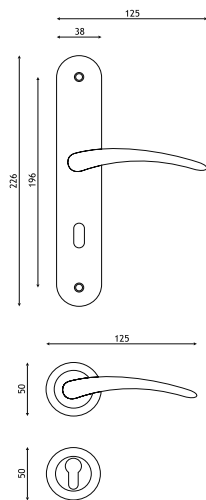

Cena detaliczna /zł/  
za komplet

|  |                  | złoty  | złoty-satyna | patyna | chrom  | chrom-satyna | nikiel-satyna |
|--|------------------|--------|--------------|--------|--------|--------------|---------------|
| klamka na szyldzie pod klucz, wkładkę lub bez otworu | netto            | 48,50  | 48,50        | 48,50  | 66,90  | 71,50        | 71,50         |
|  | BRUTTO (22% VAT) | 59,17  | 59,17        | 59,17  | 81,62  | 87,23        | 87,23         |
| klamka na szyldzie, zamknięcie WC                    | netto            | 69,50  | 69,50        | 69,50  | 92,50  | 98,50        | 98,50         |
|  | BRUTTO (22% VAT) | 84,79  | 84,79        | 84,79  | 112,85 | 120,17       | 120,17        |
| klamka na rozecie bez dolnej rozety                  | netto            | 65,50  | 65,50        | 65,50  | 93,00  | 99,90        | 99,90         |
|  | BRUTTO (22% VAT) | 79,91  | 79,91        | 79,91  | 113,46 | 121,88       | 121,88        |
| klamka na rozecie z rozetą dolną pod klucz, wkładkę  | netto            | 72,20  | 76,10        | 76,10  | 97,00  | 105,00       | 105,00        |
|  | BRUTTO (22% VAT) | 88,08  | 92,84        | 92,84  | 118,34 | 128,10       | 128,10        |
| klamka na rozecie z rozetą dolną, zamknięcie WC      | netto            | 92,50  | 92,50        | 92,50  | 125,00 | 134,50       | 134,50        |
|  | BRUTTO (22% VAT) | 112,85 | 112,85       | 112,85 | 152,50 | 164,09       | 164,09        |

# EWA

mosiądz

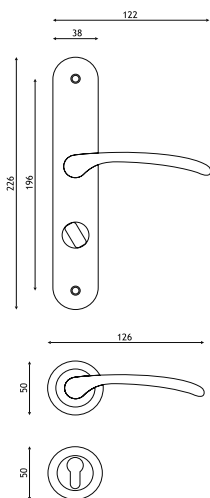

Cena detaliczna /zł/  
za komplet

|   |                  | złoty  | złoty-satyna | patyna | chrom  | chrom-satyna | nikiel-satyna |
|---|------------------|--------|--------------|--------|--------|--------------|---------------|
| na szyldzie pod klucz, wkładkę lub bez otworu | netto            | 50,50  | 52,90        | 52,90  | 68,90  | 73,90        | 73,90         |
|   | BRUTTO (22% VAT) | 61,61  | 64,54        | 64,54  | 84,06  | 90,16        | 90,16         |
| na szyldzie, zamknięcie WC                    | netto            | 71,50  | 71,50        | 71,50  | 94,90  | 100,90       | 100,90        |
|   | BRUTTO (22% VAT) | 87,23  | 87,23        | 87,23  | 115,78 | 123,10       | 123,10        |
| bez dolnej rozety                             | netto            | 62,00  | 67,50        | 67,50  | 95,90  | 106,50       | 106,50        |
|   | BRUTTO (22% VAT) | 75,64  | 82,35        | 82,35  | 117,00 | 129,93       | 129,93        |
| z rozetą dolną pod klucz, wkładkę             | netto            | 72,20  | 76,10        | 76,10  | 102,50 | 111,50       | 111,50        |
|   | BRUTTO (22% VAT) | 88,08  | 92,84        | 92,84  | 125,05 | 136,03       | 136,03        |
| z rozetą dolną, zamknięcie WC                 | netto            | 89,00  | 96,90        | 96,90  | 134,50 | 140,90       | 140,90        |
|   | BRUTTO (22% VAT) | 108,58 | 118,22       | 118,22 | 164,09 | 171,93       | 171,93        |

# DRO

mosiądz

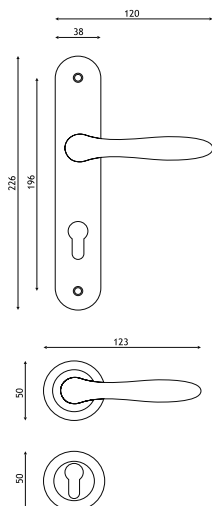

Cena detaliczna /zł/  
za komplet

|   |                  | złoty  | złoty-satyna | patyna | chrom-satyna | nikiel-satyna |
|---|------------------|--------|--------------|--------|--------------|---------------|
| na szyldzie pod klucz, wkładkę lub bez otworu | netto            | 55,50  | 55,50        | 55,50  | 78,90        | 78,90         |
|   | BRUTTO (22% VAT) | 67,71  | 67,71        | 67,71  | 96,26        | 96,26         |
| na szyldzie, zamknięcie WC                    | netto            | 76,90  | 76,90        | 76,90  | 105,50       | 105,50        |
|   | BRUTTO (22% VAT) | 93,82  | 93,82        | 93,82  | 128,71       | 128,71        |
| bez dolnej rozety                             | netto            | 64,00  | 66,00        | 69,50  | 103,00       | 103,00        |
|   | BRUTTO (22% VAT) | 78,08  | 80,52        | 84,79  | 125,66       | 125,66        |
| z rozetą dolną pod klucz, wkładkę             | netto            | 72,20  | 76,10        | 76,10  | 108,00       | 108,00        |
|   | BRUTTO (22% VAT) | 88,08  | 92,84        | 92,84  | 131,76       | 131,76        |
| z rozetą dolną, zamknięcie WC                 | netto            | 89,00  | 92,00        | 96,60  | 137,00       | 137,00        |
|   | BRUTTO (22% VAT) | 108,58 | 112,24       | 117,85 | 167,14       | 167,14        |

## CLASSIC

mosiądz

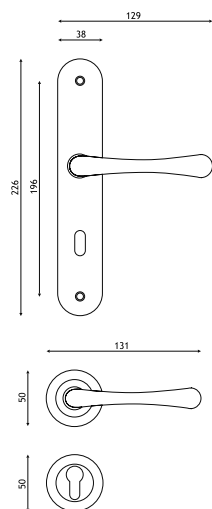

| Cena detaliczna /zł/<br>za komplet |  | złoty  | patyna                                |
|------------------------------------|--|--|---------------------------------------|
|                                    |  | na szyldzie pod klucz, wkładkę<br>lub bez otworu | netto 63,30<br>BRUTTO (22% VAT) 77,23 |
| na szyldzie, zamknięcie WC         | netto 90,90<br>BRUTTO (22% VAT) 110,90 | 85,40<br>104,19                                  |                                       |
| bez dolnej rozety                  | netto 56,00<br>BRUTTO (22% VAT) 68,32  | 56,00<br>68,32                                   |                                       |
| z rozetą dolną pod klucz, wkładkę  | netto 74,00<br>BRUTTO (22% VAT) 90,28  | 76,90<br>93,82                                   |                                       |
| z rozetą dolną, zamknięcie WC      | netto 90,90<br>BRUTTO (22% VAT) 110,90 | 90,90<br>110,90                                  |                                       |

## ONDA

mosiądz

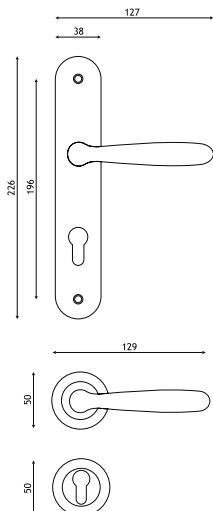

| Cena detaliczna /zł/<br>za komplet |   | złoty-satyna                                     | patyna                                | nikiel-satyna  |
|------------------------------------|---|--|---------------------------------------|----------------|
|                                    |   | na szyldzie pod klucz, wkładkę<br>lub bez otworu | netto 68,90<br>BRUTTO (22% VAT) 84,06 | 68,90<br>84,06 |
| na szyldzie, zamknięcie WC         | netto 91,50<br>BRUTTO (22% VAT) 111,63  | 91,50<br>111,63                                  | 121,50<br>148,23                      |                |
| bez dolnej rozety                  | netto 65,00<br>BRUTTO (22% VAT) 79,30   | 68,50<br>83,57                                   | 100,90<br>123,10                      |                |
| z rozetą dolną pod klucz, wkładkę  | netto 87,90<br>BRUTTO (22% VAT) 107,24  | 87,90<br>107,24                                  | 127,50<br>155,55                      |                |
| z rozetą dolną, zamknięcie WC      | netto 110,90<br>BRUTTO (22% VAT) 135,30 | 110,90<br>135,30                                 | 154,50<br>188,49                      |                |

## CLARA

mosiądz

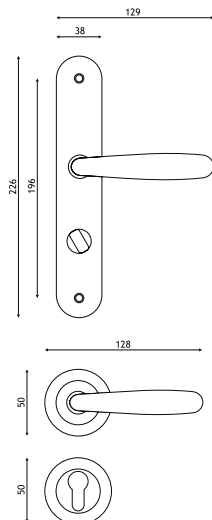

| Cena detaliczna /zł/<br>za komplet |   | złoty-satyna                                     | patyna                                | chrom-satyna     | nikiel-satyna   |
|------------------------------------|---|--|---------------------------------------|------------------|-----------------|
|                                    |   | na szyldzie pod klucz, wkładkę<br>lub bez otworu | netto 64,00<br>BRUTTO (22% VAT) 78,88 | 64,00<br>78,88   | 88,00<br>107,36 |
| na szyldzie, zamknięcie WC         | netto 87,00<br>BRUTTO (22% VAT) 106,14  | 87,00<br>106,14                                  | 117,00<br>142,74                      | 117,00<br>142,74 |                 |
| bez dolnej rozety                  | netto 74,90<br>BRUTTO (22% VAT) 91,38   | 71,00<br>86,62                                   | 110,50<br>134,81                      | 110,50<br>134,81 |                 |
| z rozetą dolną pod klucz, wkładkę  | netto 81,70<br>BRUTTO (22% VAT) 99,67   | 81,70<br>96,67                                   | 115,50<br>140,91                      | 115,50<br>140,91 |                 |
| z rozetą dolną, zamknięcie WC      | netto 101,90<br>BRUTTO (22% VAT) 124,32 | 97,00<br>118,34                                  | 144,90<br>176,78                      | 144,90<br>176,78 |                 |



# MALAGA

mosiądz

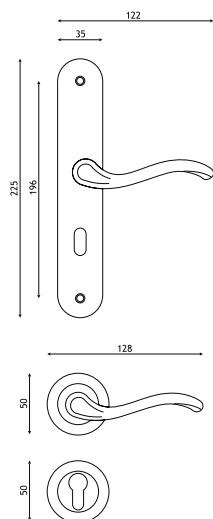

| Cena detaliczna /zł/<br>za komplet            | mosiądz          |        |                  |        |
|---|------------------|--------|------------------|--------|
|   | złoty            | patyna | antyczny srebrny |        |
| na szyldzie pod klucz, wkładkę lub bez otworu | netto            | 73,00  | 75,90            | 96,90  |
|   | BRUTTO (22% VAT) | 89,06  | 92,60            | 118,22 |
| na szyldzie, zamknięcie WC                    | netto            | 94,00  | 100,90           | 123,00 |
|   | BRUTTO (22% VAT) | 114,68 | 123,10           | 150,06 |
| bez dolnej rozety                             | netto            | 76,00  | 81,90            | 110,50 |
|   | BRUTTO (22% VAT) | 92,72  | 99,92            | 134,81 |
| z rozetą dolną pod klucz, wkładkę             | netto            | 81,70  | 86,50            | 133,00 |
|   | BRUTTO (22% VAT) | 99,67  | 105,53           | 162,26 |
| z rozetą dolną, zamknięcie WC                 | netto            | 105,00 | 110,50           | 150,10 |
|   | BRUTTO (22% VAT) | 128,10 | 134,81           | 183,12 |

# ERICA

mosiądz

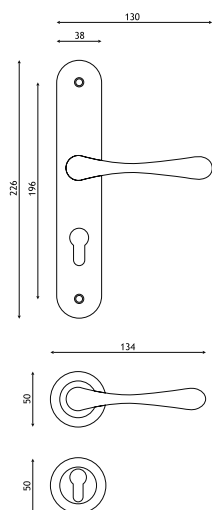

| Cena detaliczna /zł/<br>za komplet            | mosiądz          |              |        |              |        |
|---|------------------|--------------|--------|--------------|--------|
|   | złoty            | złoty-satyna | patyna | chrom-satyna |        |
| na szyldzie pod klucz, wkładkę lub bez otworu | netto            | 76,00        | 80,90  | 80,90        | 100,00 |
|   | BRUTTO (22% VAT) | 92,72        | 98,70  | 98,70        | 122,00 |
| na szyldzie, zamknięcie WC                    | netto            | 99,00        | 100,00 | 105,00       | 133,00 |
|   | BRUTTO (22% VAT) | 120,78       | 122,00 | 128,10       | 162,26 |
| bez dolnej rozety                             | netto            | 81,00        | 87,50  | 87,50        | 127,50 |
|   | BRUTTO (22% VAT) | 98,82        | 106,75 | 106,75       | 155,55 |
| z rozetą dolną pod klucz, wkładkę             | netto            | 85,00        | 91,50  | 91,50        | 133,50 |
|   | BRUTTO (22% VAT) | 103,70       | 111,63 | 111,63       | 162,87 |
| z rozetą dolną, zamknięcie WC                 | netto            | 109,00       | 115,50 | 115,50       | 162,90 |
|   | BRUTTO (22% VAT) | 132,98       | 140,91 | 140,91       | 198,74 |

# VENERA

mosiądz

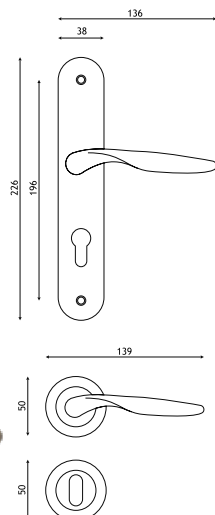

| Cena detaliczna /zł/<br>za komplet            | mosiądz          |               |        |
|---|------------------|---------------|--------|
|   | patyna           | nikiel-satyna |        |
| na szyldzie pod klucz, wkładkę lub bez otworu | netto            | 98,00         | 123,50 |
|   | BRUTTO (22% VAT) | 119,56        | 150,67 |
| na szyldzie, zamknięcie WC                    | netto            | 120,90        | 150,90 |
|   | BRUTTO (22% VAT) | 147,50        | 184,10 |
| bez dolnej rozety                             | netto            | 89,50         | 122,90 |
|   | BRUTTO (22% VAT) | 109,19        | 149,94 |
| z rozetą dolną pod klucz, wkładkę             | netto            | 112,90        | 154,50 |
|   | BRUTTO (22% VAT) | 137,74        | 188,49 |
| z rozetą dolną, zamknięcie WC                 | netto            | 135,50        | 181,90 |
|   | BRUTTO (22% VAT) | 165,31        | 221,92 |

# MEDEA

mosiądz

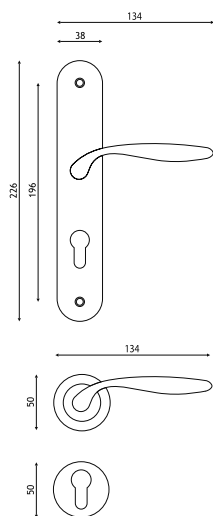

Cena detaliczna /zł/  
za komplet

|   | netto  | patyna           | nikiel-satyna    |
|---|--------|------------------|------------------|
|   |        | BRUTTO (22% VAT) | BRUTTO (22% VAT) |
| na szyldzie pod klucz, wkładkę lub bez otworu | 103,00 | 125,66           | 121,50           |
|   | 125,90 | 153,60           | 149,50           |
| na szyldzie, zamknięcie WC                    | 93,50  | 114,07           | 116,90           |
|   | 115,50 | 140,91           | 146,50           |
| z rozetą dolną pod klucz, wkładkę             | 137,90 | 168,24           | 173,90           |
|   |        |                  | 212,16           |

# MARINA

mosiądz

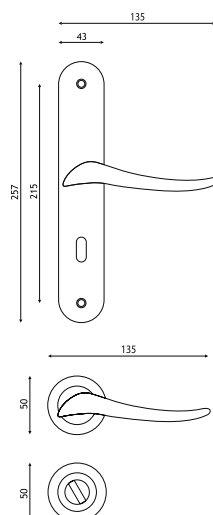

Cena detaliczna /zł/  
za komplet

|   | netto  | patyna           |
|---|--------|------------------|
|   |        | BRUTTO (22% VAT) |
| na szyldzie pod klucz, wkładkę lub bez otworu | 98,90  | 120,66           |
|   | 121,90 | 148,72           |
| na szyldzie, zamknięcie WC                    | 105,00 | 128,10           |
|   | 110,50 | 134,81           |
| z rozetą dolną pod klucz, wkładkę             | 134,50 | 164,09           |
|   |        |                  |

# GAUDEL

mosiądz

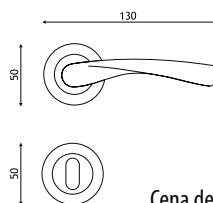

Cena detaliczna /zł/  
za komplet

|                                   | netto  | złoty            | złoty-satyna     | patyna           | cięto            | chrom            | chrom-satyna     | nikiel-satyna    |
|-----------------------------------|--------|------------------|------------------|------------------|------------------|------------------|------------------|------------------|
|                                   |        | BRUTTO (22% VAT) | BRUTTO (22% VAT) | BRUTTO (22% VAT) | BRUTTO (22% VAT) | BRUTTO (22% VAT) | BRUTTO (22% VAT) | BRUTTO (22% VAT) |
| bez dolnej rozety                 | 79,00  | 83,00            | 83,00            | 83,00            | 83,00            | 93,00            | 97,90            | 97,90            |
|                                   | 99,50  | 104,50           | 104,50           | 104,50           | 104,50           | 118,50           | 122,50           | 134,90           |
| z rozetą dolną pod klucz, wkładkę | 121,50 | 127,50           | 127,50           | 127,50           | 127,50           | 145,90           | 149,50           | 162,50           |
|                                   | 148,23 | 155,55           | 155,55           | 155,55           | 155,55           | 178,00           | 182,39           | 198,25           |

# TALIA

mosiądz

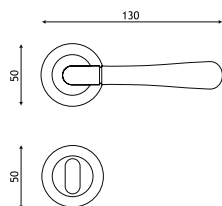

Cena detaliczna /zł/  
za komplet

|                                   |                  | złoty // złoty-satyna | chrom // chrom-satyna |
|-----------------------------------|------------------|-----------------------|-----------------------|
| bez dolnej rozety                 | netto            | 99,90                 | 123,90                |
|                                   | BRUTTO (22% VAT) | 121,88                | 151,16                |
| z rozetą dolną pod klucz, wkładkę | netto            | 105,00                | 130,50                |
|                                   | BRUTTO (22% VAT) | 128,10                | 159,21                |
| z rozetą dolną, zamknięcie WC     | netto            | 129,50                | 159,90                |
|                                   | BRUTTO (22% VAT) | 157,99                | 195,08                |

# DIVA

aluminium



**AXA**

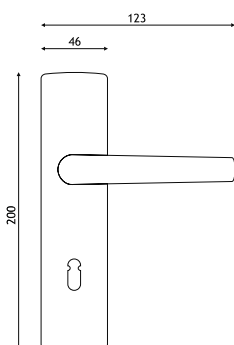

Cena detaliczna /zł/  
za komplet

|                                |                  | F1 - srebrny | F3 - złoty | F4 - stare złoto | F9 - tytan |
|--------------------------------|------------------|--------------|------------|------------------|------------|
| na szyldzie pod klucz, wkładkę | netto            | 43,10        | 43,10      | 43,10            | 43,10      |
|                                | BRUTTO (22% VAT) | 52,58        | 52,58      | 52,58            | 52,58      |
| na szyldzie, zamknięcie WC     | netto            | 49,40        | 49,40      | 49,40            | 49,40      |
|                                | BRUTTO (22% VAT) | 60,27        | 60,27      | 60,27            | 60,27      |

# DIVA MINI

aluminium



**AXA**

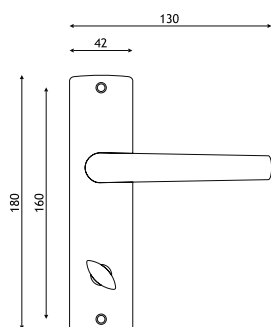

Cena detaliczna /zł/  
za komplet

|  |                  | F1 - srebrny | F3 - złoty | F4 - stare złoto | F9 - tytan |
|--|------------------|--------------|------------|------------------|------------|
| na szyldzie pod klucz, wkładkę           | netto            | 25,20        | 25,20      | 25,20            | 25,20      |
|  | BRUTTO (22% VAT) | 30,74        | 30,74      | 30,74            | 30,74      |
| na szyldzie zamknięcie WC prawa lub lewa | netto            | 27,30        | 27,30      | 27,30            | 27,30      |
|  | BRUTTO (22% VAT) | 33,31        | 33,31      | 33,31            | 33,31      |

# ECONO E, ECONO P, ECONO K

aluminium



| Cena detaliczna /zł/<br>za komplet             |                  | ECONO E | ECONO E | ECONO P | ECONO P | ECONO K | ECONO K | ECONO K         | ECONO K           |
|--|------------------|---------|---------|---------|---------|---------|---------|-----------------|-------------------|
|  |                  | biały   | brązowy | biały   | brązowy | biały   | brązowy | złoty- malowany | srebrny- malowany |
| na szyldzie pod klucz, wkładkę                 | netto            | 10,00   | 10,00   | 13,90   | 13,90   | 12,00   | 12,00   | 14,50           | 14,50             |
|  | BRUTTO (22% VAT) | 12,20   | 12,20   | 16,96   | 16,96   | 14,64   | 14,64   | 17,69           | 17,69             |
| na szyldzie, zamknięcie WC<br>prawa lub lewa   | netto            | 12,00   | 12,00   | 16,00   | 16,00   | 14,00   | 14,00   | 16,50           | 16,50             |
|  | BRUTTO (22% VAT) | 14,64   | 14,64   | 19,52   | 19,52   | 17,08   | 17,08   | 20,13           | 20,13             |
| bez dolnej rozety                              | netto            | 7,00    | 7,00    | -       | -       | 11,40   | 11,40   | 12,90           | 12,90             |
|  | BRUTTO (22% VAT) | 8,54    | 8,54    | -       | -       | 13,91   | 13,91   | 15,74           | 15,74             |
| z rozetą dolną pod klucz, wkładkę              | netto            | 8,50    | 8,50    | -       | -       | 12,00   | 12,00   | 14,20           | 14,20             |
|  | BRUTTO (22% VAT) | 10,37   | 10,37   | -       | -       | 14,64   | 14,64   | 17,32           | 17,32             |
| z rozetą dolną<br>zamknięcie WC prawa lub lewa | netto            | 10,00   | 10,00   | -       | -       | 13,50   | 13,50   | 15,40           | 15,40             |
|  | BRUTTO (22% VAT) | 12,20   | 12,20   | -       | -       | 16,47   | 16,47   | 18,79           | 18,79             |

# KLAMKA ZEWNĘTRZNA VDS

## KLAMKA DO DRZWI ZEWNĘTRZNYCH

aluminium

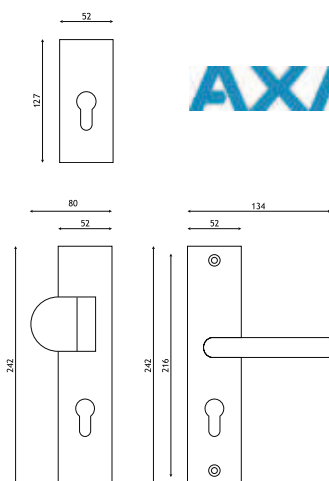

AXA



| Cena detaliczna /zł/<br>za komplet |                  | F4 - stare złoto         | F9 - tytan |
|------------------------------------|------------------|--------------------------|------------|
|                                    |                  | klamko-klamka<br>wkładka | netto      |
|                                    | BRUTTO (22% VAT) | 96,14                    | 96,14      |
| klamko-pochwył<br>wkładka          | netto            | 88,80                    | 88,80      |
|                                    | BRUTTO (22% VAT) | 108,34                   | 108,34     |
| rozeta - wkładka                   | netto            | 31,50                    | 31,50      |
|                                    | BRUTTO (22% VAT) | 38,43                    | 38,43      |

# KLAMKA ZEWNĘTRZNA CANDIX 72

## KLAMKA DO DRZWI ZEWNĘTRZNYCH

stal nierdzewna



Klamka prawa lub lewa.  
Kierunek określa klamka zewnętrzna.  
Na zdjęciu klamka prawa.

INOX<sup>®</sup>  
COLLECTION



ROZETA  
CANDIX

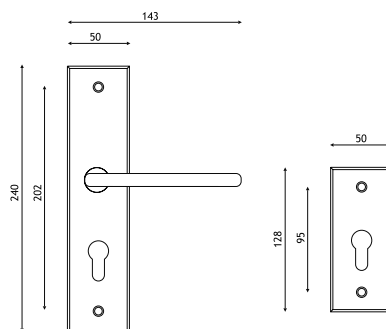

| Cena detaliczna /zł/<br>za komplet |                  | stal nierdzewna |
|------------------------------------|------------------|-----------------|
|                                    |                  | szyld 72        |
|                                    | BRUTTO (22% VAT) | 73,20           |
| rozeta                             | netto            | 25,00           |
|                                    | BRUTTO (22% VAT) | 30,50           |

## QUADRA

## OMEGA

### KLAMKA DO DRZWI ZEWNĘTRZNYCH

aluminium

140mm

**ATEST  
KLASA 3**



52mm 52mm

150mm

**ATEST  
KLASA 3**

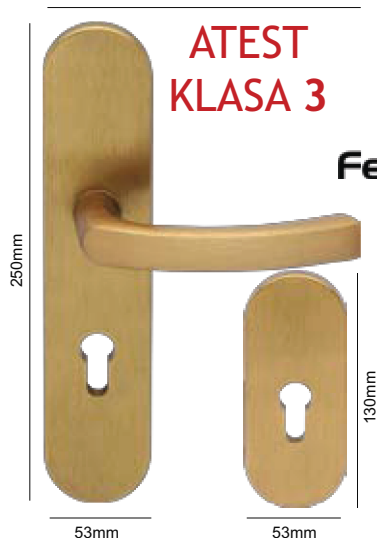

53mm 53mm



Cena detaliczna /zł/  
za komplet

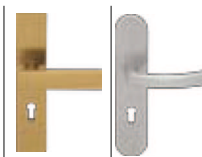

F4 - stare złoto

F9 - tytan

|        | F4 - stare złoto |                  | F9 - tytan |                  |
|--------|------------------|------------------|------------|------------------|
|        | netto            | BRUTTO (22% VAT) | netto      | BRUTTO (22% VAT) |
| szyld  | 130,00           | 158,60           | 130,00     | 158,60           |
| rozeta | 60,00            | 73,20            | 60,00      | 73,20            |

## DELTA

## ALFA

### KLAMKA DO DRZWI ZEWNĘTRZNYCH

aluminium

140mm

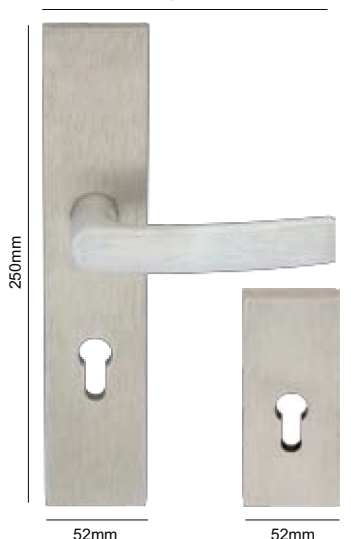

52mm 52mm

150mm

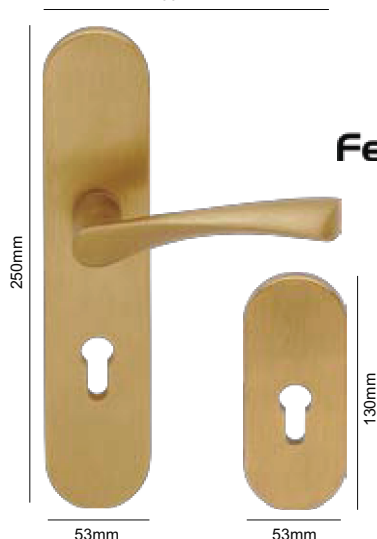

53mm 53mm



Cena detaliczna /zł/  
za komplet

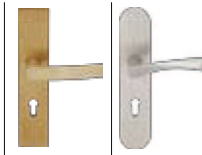

F4 - stare złoto

F9 - tytan

|        | F4 - stare złoto |                  | F9 - tytan |                  |
|--------|------------------|------------------|------------|------------------|
|        | netto            | BRUTTO (22% VAT) | netto      | BRUTTO (22% VAT) |
| szyld  | 65,00            | 79,30            | 65,00      | 79,30            |
| rozeta | 23,00            | 28,06            | 23,00      | 28,06            |

## LAMBDA

### KLAMKA DO DRZWI ZEWNĘTRZNYCH

aluminium

140mm

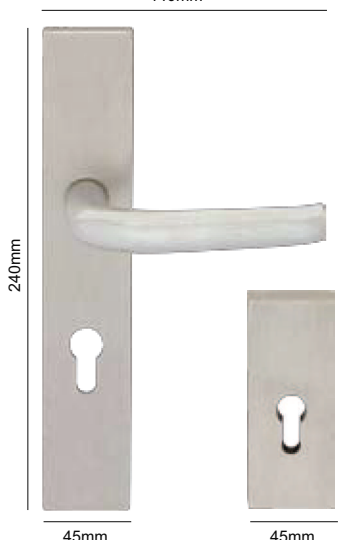

45mm 45mm



Cena detaliczna /zł/  
za komplet

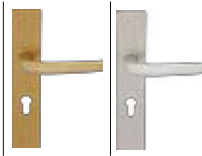

F4 - stare złoto

F9 - tytan

|        | F4 - stare złoto |                  | F9 - tytan |                  |
|--------|------------------|------------------|------------|------------------|
|        | netto            | BRUTTO (22% VAT) | netto      | BRUTTO (22% VAT) |
| szyld  | 45,00            | 54,90            | 45,00      | 54,90            |
| rozeta | 15,00            | 18,30            | 15,00      | 18,30            |

## OLARIX, NERIX, MAGIX, CAPRIX, NOVANTA

stal nierdzewna



**F**  
p.poż.

| Cena detaliczna /zł/<br>za komplet                  |                  |       |
|---|------------------|-------|
| klamka na rozecie bez dolnej rozety                 | netto            | 37,10 |
|   | BRUTTO (22% VAT) | 45,26 |
| klamka na rozecie z rozetą dolną pod klucz, wkładkę | netto            | 48,60 |
|   | BRUTTO (22% VAT) | 59,29 |
| klamka na rozecie z rozetą dolną, zamknięcie WC     | netto            | 71,40 |
|   | BRUTTO (22% VAT) | 87,11 |
| gałko-klamka prawa lub lewa, gałka płaska ruchoma   | netto            | 69,40 |
|   | BRUTTO (22% VAT) | 84,67 |
| gałko-klamka prawa lub lewa, gałka płaska stała     | netto            | 73,00 |
|   | BRUTTO (22% VAT) | 89,06 |

## CANDIX, MONZA

stal nierdzewna

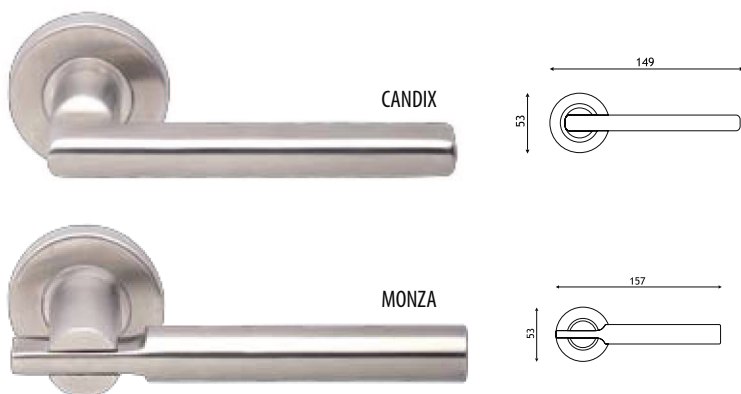

**F**  
p.poż.

| Cena detaliczna /zł/<br>za komplet                  |                  |        |        |
|---|------------------|--------|--------|
|   | CANDIX           | MONZA  |        |
| klamka na rozecie bez dolnej rozety                 | netto            | 53,10  | 75,70  |
|   | BRUTTO (22% VAT) | 64,78  | 92,35  |
| klamka na rozecie z rozetą dolną pod klucz, wkładkę | netto            | 64,60  | 87,20  |
|   | BRUTTO (22% VAT) | 78,81  | 106,38 |
| klamka na rozecie z rozetą dolną, zamknięcie WC     | netto            | 87,50  | 110,10 |
|   | BRUTTO (22% VAT) | 106,75 | 134,32 |
| gałko-klamka prawa lub lewa, gałka płaska ruchoma   | netto            | 85,40  | 108,10 |
|   | BRUTTO (22% VAT) | 104,19 | 131,88 |
| gałko-klamka prawa lub lewa, gałka płaska stała     | netto            | 89,00  | 111,60 |
|   | BRUTTO (22% VAT) | 108,58 | 136,15 |

## OLARIX 72

stal nierdzewna



**F**  
p.poż.

| Cena detaliczna /zł/<br>za komplet    |                  |        | stal nierdzewna |
|---------------------------------------|------------------|--------|-----------------|
| klamka na szyldzie pod klucz, wkładkę | netto            | 72,20  |                 |
|                                       | BRUTTO (22% VAT) | 88,08  |                 |
| na szyldzie, zamknięcie WC            | netto            | 101,70 |                 |
|                                       | BRUTTO (22% VAT) | 124,07 |                 |

## ROZETY

stal nierdzewna

| INOX <sup>®</sup><br>COLLECTION    |                  |                                   |                                     |   |                                      |  |   |  |
|------------------------------------|------------------|-----------------------------------|-------------------------------------|---|--------------------------------------|--|---|--|
| Cena detaliczna /zł/<br>za komplet |                  | rozeta okrągła z otworem na klucz | rozeta okrągła z otworem na wkładkę | rozeta okrągła z pokrętelem WC z sygnalizacją | rozeta kwadratowa z otworem na klucz | rozeta kwadratowa z otworem na wkładkę | rozeta kwadratowa z pokrętelem kwadratowym WC | rozeta kwadratowa z pokrętelem okrągłym WC |
| rozetka                            | netto            | 15,00                             | 15,00                               | 40,00   | 33,00                                | 33,00                                  | 60,00   | 60,00                                      |
|                                    | BRUTTO (22% VAT) | 18,30                             | 18,30                               | 48,80   | 40,26                                | 40,26                                  | 73,20   | 73,20                                      |

Klamka drzwiowa na szyldzie - rozstaw 72 mm

Klamka drzwiowa na rozecie

## MAXIMUS Q, QUATTRO, OVALIX Q, QUBE, QLARD

stal nierdzewna

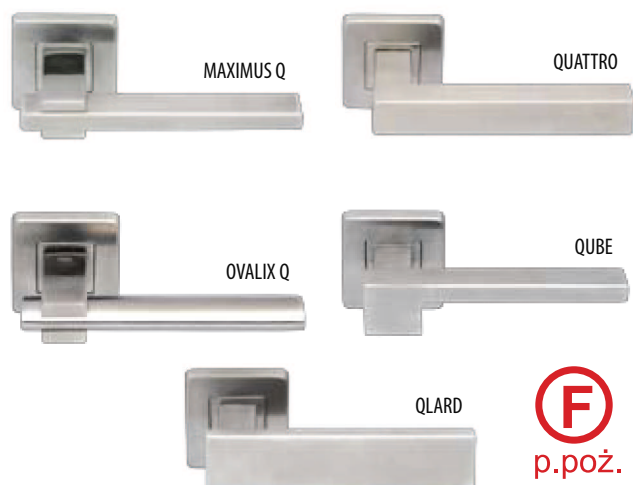

| Cena detaliczna /zł/<br>za komplet                  |                  |           |         |          |        |        |
|---|------------------|-----------|---------|----------|--------|--------|
|   |                  | MAXIMUS Q | QUATTRO | OVALIX Q | QUBE   | QLARD  |
| klamka na rozecie bez dolnej rozety                 | netto            | 58,00     | 58,40   | 58,00    | 72,60  | 59,40  |
|   | BRUTTO (22% VAT) | 70,76     | 71,25   | 70,76    | 88,57  | 72,47  |
| klamka na rozecie z rozetą dolną pod klucz, wkładkę | netto            | 70,70     | 71,10   | 70,70    | 85,30  | 72,00  |
|   | BRUTTO (22% VAT) | 86,25     | 86,74   | 86,25    | 104,07 | 87,84  |
| klamka na rozecie z rozetą dolną, zamknięcie WC     | netto            | 101,10    | 101,50  | 101,10   | 115,70 | 102,40 |
|   | BRUTTO (22% VAT) | 123,34    | 123,83  | 123,34   | 141,15 | 124,93 |
| gałko-klamka prawa lub lewa, gałka płaska ruchoma   | netto            | 98,10     | 98,50   | 98,10    | 112,70 | 99,40  |
|   | BRUTTO (22% VAT) | 119,68    | 120,17  | 119,68   | 137,49 | 121,27 |
| gałko-klamka prawa lub lewa, gałka płaska stała     | netto            | 99,90     | 100,30  | 99,90    | 114,50 | 101,20 |
|   | BRUTTO (22% VAT) | 121,88    | 122,37  | 121,88   | 139,69 | 123,46 |

## CANDIX Q, NOVANTA Q

stal nierdzewna

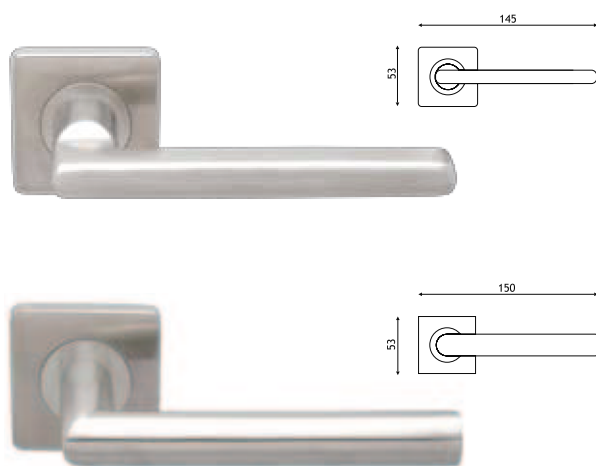

| Cena detaliczna /zł/<br>za komplet                  |                  |          |           |
|---|------------------|----------|-----------|
|   |                  | CANDIX Q | NOVANTA Q |
| klamka na rozecie bez dolnej rozety                 | netto            | 53,10    | 40,70     |
|   | BRUTTO (22% VAT) | 64,78    | 49,65     |
| klamka na rozecie z rozetą dolną pod klucz, wkładkę | netto            | 65,80    | 53,40     |
|   | BRUTTO (22% VAT) | 80,28    | 65,15     |
| klamka na rozecie z rozetą dolną, zamknięcie WC     | netto            | 94,60    | 82,20     |
|   | BRUTTO (22% VAT) | 115,41   | 100,28    |
| gałko-klamka prawa lub lewa, gałka płaska ruchoma   | netto            | 93,20    | 80,80     |
|   | BRUTTO (22% VAT) | 113,70   | 98,58     |
| gałko-klamka prawa lub lewa, gałka płaska stała     | netto            | 95,00    | 82,60     |
|   | BRUTTO (22% VAT) | 115,90   | 100,77    |

## GAŁKA PŁASKA, GAŁKA QUATTRO

stal nierdzewna

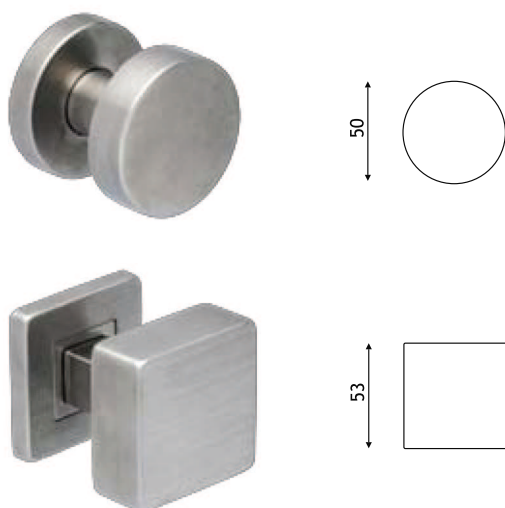

| Cena detaliczna /zł/<br>za komplet                       |                  |              |               |
|--|------------------|--------------|---------------|
|  |                  | GAŁKA PŁASKA | GAŁKA QUATTRO |
| gałko-gałka stała bez dolnej rozety                      | netto            | 64,60        | 80,20         |
|  | BRUTTO (22% VAT) | 78,81        | 97,84         |
| gałko-gałka stała z dolną rozetą pod klucz lub wkładkę   | netto            | 76,10        | 92,90         |
|  | BRUTTO (22% VAT) | 92,84        | 113,34        |
| gałko-gałka ruchoma bez dolnej rozety                    | netto            | 64,60        | 80,20         |
|  | BRUTTO (22% VAT) | 78,81        | 97,84         |
| gałko-gałka ruchoma z dolną rozetą pod klucz lub wkładkę | netto            | 76,10        | 92,90         |
|  | BRUTTO (22% VAT) | 92,84        | 113,34        |
| gałko-gałka ruchoma z dolną rozetą WC                    | netto            | 99,00        | 123,20        |
|  | BRUTTO (22% VAT) | 120,78       | 150,30        |

# NASADKI, ODBOJE, TULEJE, WKŁADKI



|                  |
|------------------|
| wysokość nasadki |
| 30 mm            |
| 40 mm            |



|                  |       |
|------------------|-------|
| wysokość nasadki |       |
| ø 14 mm          | 42 mm |
| ø 16 mm          | 45 mm |
| ø 20 mm          | 60 mm |

nasadki nylonowe

|  |                  | pozlaczny | pozlaczny-matowy | patyna-F4 | chromowany | chromowany-matowy | niklowany-matowy | biały | brązowy |
|--|------------------|-----------|------------------|-----------|------------|-------------------|------------------|-------|---------|
| proste, asymetryczne ø 13,5 mm<br>cena detaliczna za 1 kpl. /zł/ | netto            | 2,00      | 2,00             | 2,00      | 2,00       | 2,00              | 2,00             | 1,00  | 1,00    |
|  | BRUTTO (22% VAT) | 2,44      | 2,44             | 2,44      | 2,44       | 2,44              | 2,44             | 1,22  | 1,22    |
| proste, symetryczne ø 14 mm<br>cena detaliczna za 1 szt. /zł/    | netto            | 2,50      | 2,50             | 2,50      | 2,50       | 2,50              | 2,50             | 0,90  | 0,90    |
|  | BRUTTO (22% VAT) | 3,05      | 3,05             | 3,05      | 3,05       | 3,05              | 3,05             | 1,10  | 1,10    |
| proste, symetryczne ø 16 mm<br>cena detaliczna za 1 szt. /zł/    | netto            | 2,90      | 2,90             | 2,90      | 2,90       | 2,90              | 2,90             | -     | 1,00    |
|  | BRUTTO (22% VAT) | 3,54      | 3,54             | 3,54      | 3,54       | 3,54              | 3,54             | -     | 1,22    |
| proste, symetryczne ø 20 mm<br>cena detaliczna za 1 szt. /zł/    | netto            | 3,30      | 3,30             | 3,30      | 3,30       | 3,30              | 3,30             | 1,00  | 1,00    |
|  | BRUTTO (22% VAT) | 4,03      | 4,03             | 4,03      | 4,03       | 4,03              | 4,03             | 1,22  | 1,22    |



cena detaliczna za 1 szt. /zł/



|  |                  | złoty | złoty-satyna | patyna | chrom | chrom-satyna | nikiel-satyna |
|--|------------------|-------|--------------|--------|-------|--------------|---------------|
| odbój drzwiowy, półkula ścięta ø 45 mm, wys. 25 mm | netto            | 8,00  | 18,00        | 9,00   | 9,00  | 18,00        | 12,00         |
|  | BRUTTO (22% VAT) | 9,76  | 21,96        | 10,98  | 10,98 | 21,96        | 14,64         |
| odbój drzwiowy, walec duży ø 30 mm, wys. 46 mm     | netto            | 21,00 | -            | 21,00  | 21,00 | -            | 21,00         |
|  | BRUTTO (22% VAT) | 25,60 | -            | 25,60  | 25,60 | -            | 25,60         |
| odbój drzwiowy, walec mały ø 28 mm, wys. 30 mm     | netto            | 15,00 | -            | 15,00  | 15,00 | -            | 15,00         |
|  | BRUTTO (22% VAT) | 18,30 | -            | 18,30  | 18,30 | -            | 18,30         |



**INOX**  
COLLECTION

cena detaliczna za 1 szt. /zł/

|                                      |                  | półkula ø 44 x 25 | walec ø 30 x 40 |
|--------------------------------------|------------------|-------------------|-----------------|
| odboje drzwiowe ze stali nierdzewnej | netto            | 13,20             | 19,90           |
|                                      | BRUTTO (22% VAT) | 16,10             | 24,28           |

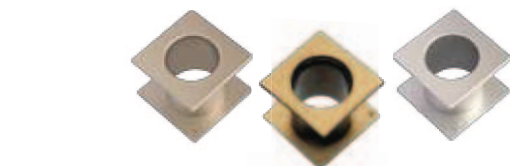

tuleja kwadratowa ABS  
śr.zew.otworu - ø 40 mm  
śr.zew.otworu - ø 36 mm  
gr.drzwi 35-47 mm

|                                |                  | pozlaczny-matowy | patyna-F4 | chromowany | chromowany-matowy | niklowany-matowy |
|--------------------------------|------------------|------------------|-----------|------------|-------------------|------------------|
| cena detaliczna za 1 szt. /zł/ | netto            | 14,00            | 14,00     | 14,00      | 14,00             | 14,00            |
|                                | BRUTTO (22% VAT) | 17,08            | 17,08     | 17,08      | 17,08             | 17,08            |



tuleje wentylacyjne mosiężna  
śr.zew.końnierza - ø 55 mm  
śr.zew.otworu - ø 40 mm  
śr.zew.otworu - ø 30 mm  
gr.drzwi 42-45 mm

|                                |                  | złoty | złoty-satyna | patyna | chrom | chrom-satyna | nikiel-satyna |
|--------------------------------|------------------|-------|--------------|--------|-------|--------------|---------------|
| cena detaliczna za 1 szt. /zł/ | netto            | 19,80 | 19,80        | 26,40  | 26,40 | 26,40        | 26,40         |
|                                | BRUTTO (22% VAT) | 24,16 | 24,16        | 32,21  | 32,21 | 32,21        | 32,21         |

**WILKA**  
SCHLIESSTECHNIK

**OFERTA SPECJALNA**  
do drzwi zewnętrznych,  
wyposażonych  
w 2 wkładki patentowe



**ZIPP**

**NOWOŚĆ!**



komplet w systemie 1 klucza składający się z: wkładka dwustronna + wkładka z gałką + 6 kluczy+ karta bezpieczeństwa

kolor: mosiądz / nikiel

| wymiar         | klasa B (6) |                  | klasa C (6) |                  |
|----------------|-------------|------------------|-------------|------------------|
|                | netto       | brutto (22% VAT) | netto       | brutto (22% VAT) |
| 26/35 + G26/35 | 101,50      | 123,83           | 122,10      | 148,96           |
| 30/35 + G30/35 | 99,70       | 121,63           | 120,00      | 146,40           |
| 30/40 + G30/40 | 97,40       | 118,83           | 113,40      | 138,35           |
| 35/40 + G35/40 | 111,60      | 136,15           | 130,10      | 158,72           |
| 35/55 + G35/55 | 124,30      | 151,65           | 143,00      | 174,46           |

WKŁADKI ZIPP, kolor: mosiądz / nikiel

| wymiar | dwustronne |                  | wymiar         | jednostronne z gałką |                  |
|--------|------------|------------------|----------------|----------------------|------------------|
|        | netto      | brutto (22% VAT) |                | netto                | brutto (22% VAT) |
| 26/36  | 16,00      | 19,52            | K 36/26        | 23,00                | 28,06            |
| 30/30  | 17,00      | 20,74            | K30/30         | 24,00                | 29,28            |
| 30/35  | 18,00      | 21,96            | K30/35, K35/30 | 25,00                | 30,50            |
| 30/40  | 19,00      | 23,18            | K30/40, K40/30 | 26,00                | 31,72            |
| 35/35  | 19,00      | 23,18            | K35/35         | 24,00                | 29,28            |